

DMS TILT

DMS-03 PTS030

DMS
DMS Technologie GmbH

TECHNISCHE DATEN

Gewicht (inkl. Bolzen)	[kg]	ca. 85
Schwenkwinkel	[°]	180
empf. Druck Schließen	[bar]	35-50
Druck Öffnen	[bar]	min. 35 max. 240
Druck Tilten	[bar]	210
Drehmoment bei 207 bar	[Nm]	1630
Haltemoment bei 225 bar	[Nm]	6430
max. Traglast Haken	[kg]	1000
kompatibel zu Symlock		SY-03

TECHNISCHE ZEICHNUNG

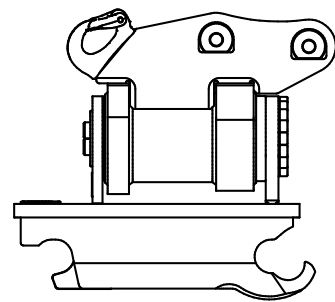

Mehr Informationen und eine 3D Vorschau finden Sie auf www.dms-tec.de

