

# GODET CRIBLEUR

## SL6080

**DMS**  
DMS Technologie GmbH

### DONNÉES TECHNIQUES

Catégorie de poids	[t]	3 - 6
Pression fonctionnement	[bar]	160
Volume à cribler	[l]	210
Poids	[kg]	270
Criblage standard (distance entre les barres)	[mm]	30
Arête de coupe inférieure	[mm]	16 x 283
Barres de criblage	[ø mm]	25

### PLAN TECHNIQUE

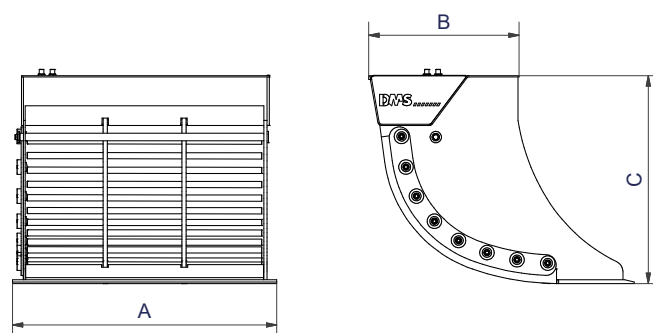

Dimension A	[mm]	800	Dimension C	[mm]	700
Dimension B	[mm]	490			

### ACCESSOIRES DISPONIBLES

- / Panneau de tamisage pour ajuster la finesse de criblage des SL4070 - SL100100

### LA LIVRAISON INCLUT

- / Godet cribleur avec grille de criblage
- / Soupape de sécurité avec contrôle débit automatique

Vous trouverez plus d'informations et un aperçu en 3D sur [www.dms-tec.de/fr](http://www.dms-tec.de/fr)

