

SORTIERGREIFER

SG2030P

DMS
DMS Technologie GmbH

TECHNISCHE DATEN

Gewicht (ohne Rotator)	[kg]	95
Rotatorgewicht	[kg]	20
Betriebsdruck Greifen max.	[bar]	220
Betriebsdruck Drehen max.	[bar]	220
Schließkraft	[kN]	16
Drehmoment	[Nm]	1000
Inhalt	[l]	20
Anzahl der Zähne		3
Empf. Literleistung Drehen	[l]	6-25
Empf. Literleistung Greifen	[l]	25-40
Traglast Greifer	[kg]	2000
Ausschwenken durch Pendeln	[mm]	650

TECHNISCHE ZEICHNUNG

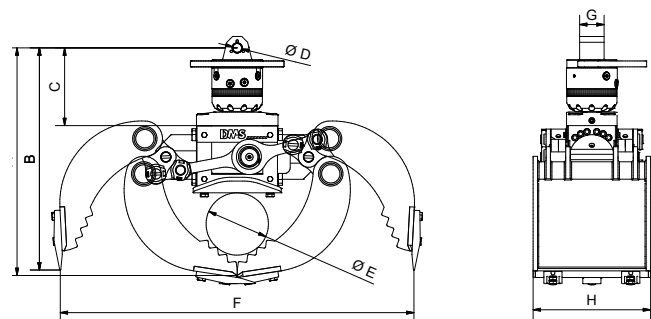

Abmessung A [mm]	565	Abmessung E [mm]	Ø 112
Abmessung B [mm]	600	Abmessung F [mm]	816
Abmessung C [mm]	213	Abmessung G [mm]	84
Abmessung D [mm]	Ø 30	Abmessung H [mm]	300

LIEFERBARES ZUBEHÖR

- / Softgrp
- / Pipegrip
- / Wechsel-Set-Schneiden
- / Unterplatte mit Öse
- / Pendelbremse

LIEFERUMFANG

- / Greifer mit Rotator
- / Geschraubte Zähne

Mehr Informationen und eine 3D Vorschau finden Sie auf www.dms-tec.de

