

GRAPPIN DE DÉMOLITION

AG9050

DMS
DMS Technologie GmbH

DONNÉES TECHNIQUES

Catégorie de poids	[t]	6-9
Poids (sans rotateur)	[kg]	334
Poids du rotateur	[kg]	77
Pression maximale en prise	[bar]	280
Pression maximale en rotation	[bar]	280
Force de fermeture	[kN]	26
Couple	[Nm]	3000
Contenu	[l]	210
Débit conseillé, rotation	[l]	15-25
Débit conseillé, préhension	[l]	40-80

PLAN TECHNIQUE

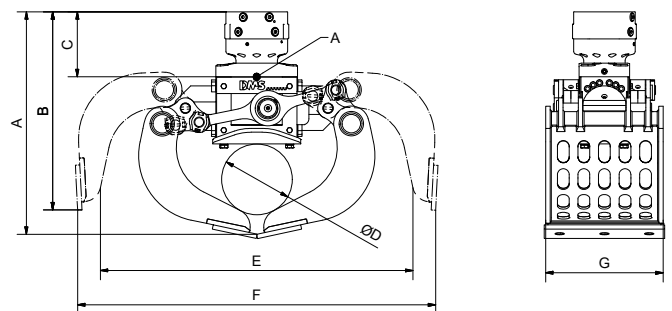

Dimension A	[mm]	986	Dimension E	[mm]	1550
Dimension B	[mm]	756	Dimension F	[mm]	1734
Dimension C	[mm]	185	Dimension G	[mm]	500
Dimension D	[mm]	Ø 438			

ACCESSOIRES DISPONIBLES

- / Softgrip associé à un kit de dents
- / Pipegrip associé à un kit de dents
- / Kit de remplacement dents
- / Autres adaptateurs vissés sur demande
- / Bride pour solution personnalisée

LA LIVRAISON INCLUT

- / Grappin avec rotateur
- / Contre-lames boulonnées

Vous trouverez plus d'informations et un aperçu en 3D sur www.dms-tec.de/fr

