

ABBRUCHGREIFER AG2030

DMS
DMS Technologie GmbH

TECHNISCHE DATEN

Baggerdienstgewicht	[t]	1-2
Gewicht (ohne Rotator)	[kg]	98
Rotatorgewicht	[kg]	20
Betriebsdruck Greifen max.	[bar]	220
Betriebsdruck Drehen max.	[bar]	220
Schließkraft	[kN]	16
Drehmoment	[Nm]	1000
Inhalt	[l]	22
Empf. Literleistung Drehen	[l]	6-25
Empf. Literleistung Greifen	[l]	25-40

TECHNISCHE ZEICHNUNG

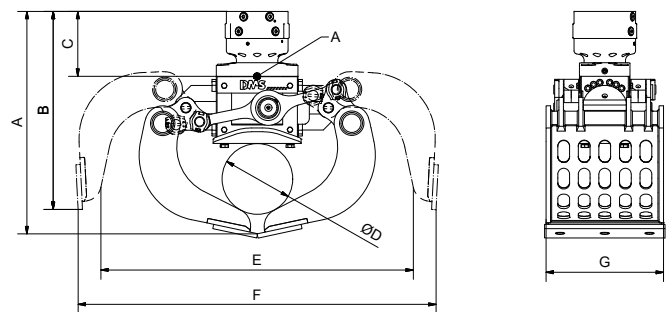

Abmessung A [mm]	511	Abmessung E [mm]	709
Abmessung B [mm]	498	Abmessung F [mm]	831
Abmessung C [mm]	145	Abmessung G [mm]	300
Abmessung D [mm]	Ø 128		

LIEFERBARES ZUBEHÖR

- / Softgrip in Verbindung mit Zahn-Set
- / Pipegrip in Verbindung mit Zahn-Set
- / Wechsel-Set Zähne
- / Weitere Schraubadapter auf Anfrage
- / Adapterflansch für Eigenlösung

LIEFERUMFANG

- / Greifer mit Rotator
- / Geschraubte Schneide

Mehr Informationen und eine 3D Vorschau finden Sie auf www.dms-tec.de

