

Inhalt [l]:	160
Empf. Literleistung Drehen [l]:	15-25
Empf. Literleistung Greifen [l]:	40-80
Gewicht (inkl. Rotator) [kg]:	378
Betriebsdruck [bar]:	280
Schließkraft [kN]:	26
Drehmoment [Nm]:	3000
Baggerdienstgewicht [kg]:	9000

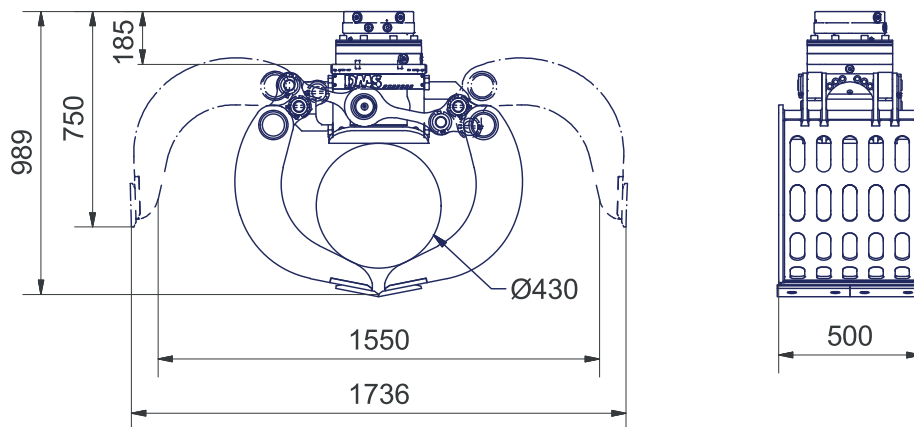

// Lieferbares Zubehör

- Schraubadapter für Schnellwechsellaufnahme Lehnhoff MS/HS
- Schraubadapter für andere Schnellwechsellaufnahmen auf Anfrage
- Umschaltung - Ausleger schwenken/ 2. Zusatzkreis
- Adapterflansch für Eigenlösung

// Lieferumfang

- Greifer mit Schalen
- geschraubte Schneiden
- Rotator

6-9t

AG9050

