

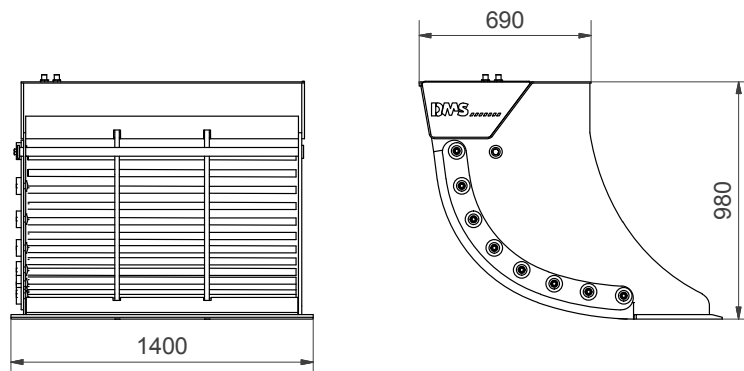

DMS Technologie GmbH

bar:	160
Hydraulikdurchfluss [l/min]:	40
Siebvolumen [l]:	730
Höhe [cm]:	100
Breite [cm]:	140
Gewicht [kg]:	1000
Siebstandard [mm]:	30
Schneidkante untere [mm]:	30*400
Siebstangen [Ø mm]:	30



### // Lieferbares Zubehör

Schraubadapter für Schnellwechselfaufnahme  
Lehnhoff MS/HS  
Stangensätze mit verringertem Durchmesser zur  
Anpassung der Siebgröße  
Siebnetze für Feinabsiebungen  
Schraubadapter für andere Schnellwechselfaufnahmen auf Anfrage

### // Lieferumfang

Sieblöffel mit Standard  
Stangensatz  
Sicherheitsventil mit auto-  
matischer Durchflusskontrolle

# 13-18t

SL180140

[www.dms-tec.de](http://www.dms-tec.de)

